

# GTV



## НАПРАВЛЯЮЩИЕ

Функциональность и удобство  
использования выдвигающих ящиков.

[gtv.com.pl](http://gtv.com.pl)



SOFT CLOSING



PUSH TO OPEN



PUSH TO OPEN + SOFT CLOSE

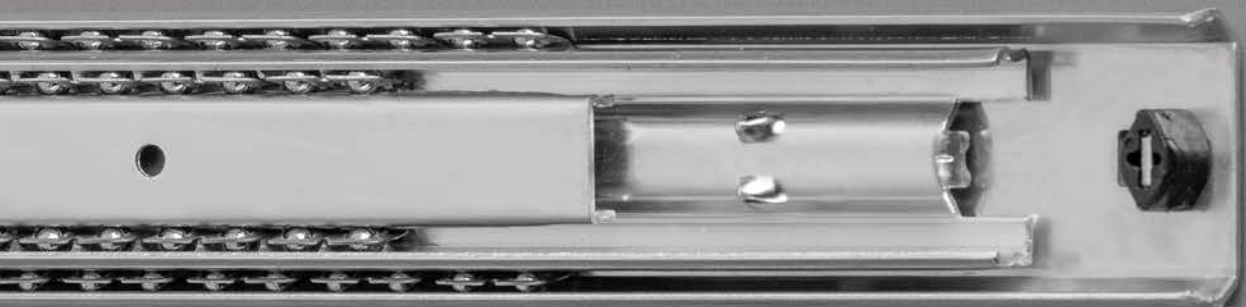

STANDARD

# ШАРИКОВЫЕ НАПРАВЛЯЮЩИЕ

Шариковые направляющие делают выдвижной ящик функциональным и удобным в использовании. Широкий ассортимент этой группы изделий позволяет выбрать направляющую, соответствующую вашим потребностям, и предлагает множество возможностей для дизайна. ШАРИКОВЫЕ НАПРАВЛЯЮЩИЕ состоят из двух или трех шарикоподшипниковых сегментов. Эта группа производится с различной номинальной высотой, толщиной материала,

полезной нагрузкой, а также различными встроенными механизмами. GTV предлагает ШАРИКОВЫЕ НАПРАВЛЯЮЩИЕ в различных вариантах: с полным или частичным выдвижением, с системой плавного закрытия или без нее. Мы также предлагаем ШАРИКОВЫЕ НАПРАВЛЯЮЩИЕ с системой push-to-open и soft close - «два в одном». Направляющие GTV обладают полезной нагрузкой, которая варьируется от 20 до 100 кг.

## Рекомендуемое применение:

- шкафы
- гардеробы
- офисная мебель
- мебель для мастерских

	длина (мм)	нагрузка (кг)	выдвижение	плавное закрывание	push to open
Versalite PLUS+	250 - 600	40	полное	✓	-
Versalite PRO	300 - 600	30		✓	✓
Versalite Light	300 - 600	25		✓	-
H45 Push to open	300 - 600	25		-	✓
H45 PRESTIGE	250 - 700	35		-	-
H45 PRO	250 - 750	50		-	-
H45	250 - 700	30		-	-
H53	250 - 1200	100		-	-

# Направляющая Versalite PLUS+

NEW

ШАРИКОВЫЕ НАПРАВЛЯЮЩИЕ

SOFT CLOSE

GTV VERSALITE PLUS+

GTV VERSALITE PLUS+

## ХАРАКТЕРИСТИКА ПРОДУКТА

- свободный доступ ко всему содержимому ящика благодаря полному выдвигению при длине от 300 до 600 мм;
- плавное выдвигение и деликатное закрывание ящика обеспечивается новой моделью механизма soft close;
- долговечность и надежность подтверждены в сертифицированной лаборатории **SGS**;
- направляющие выдерживают до **80 000** циклов открывания и закрывания при нагрузке до **40 кг**;
- долговечность обеспечивается конструктивным нововведением с использованием большего числа подшипников в троиных сегментах, а также использованием высококачественных материалов.

NL mm		AV mm
250	PK-L-H45-250-B	52
300	PK-L-H45-300-B	4
350	PK-L-H45-350-B	-
400	PK-L-H45-400-B	-
450	PK-L-H45-450-B	-
500	PK-L-H45-500-B	-
550	PK-L-H45-550-B	-
600	PK-L-H45-600-B	-

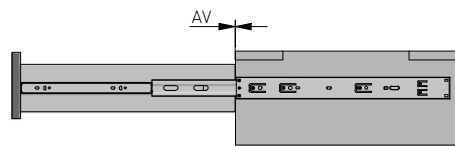

AV = потеря выдвигения

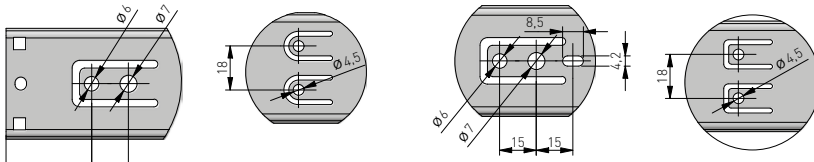

## РАССТОЯНИЕ МЕЖДУ МОНТАЖНЫМИ ОТВЕРСТИЯМИ

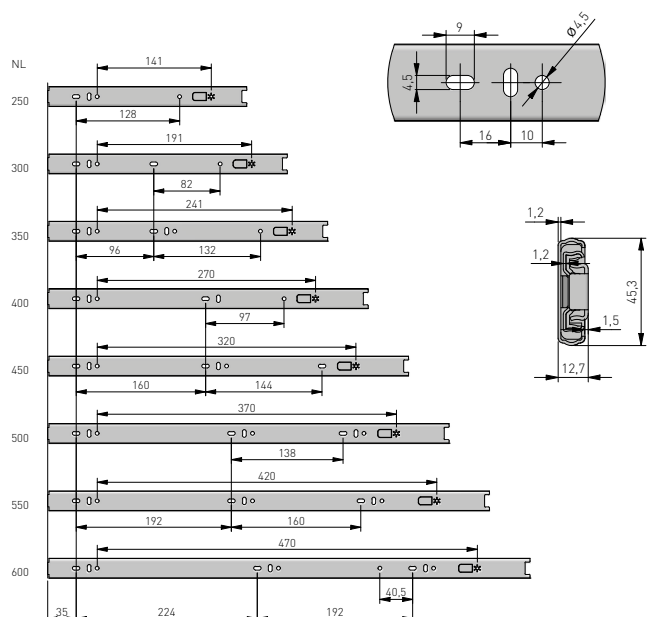
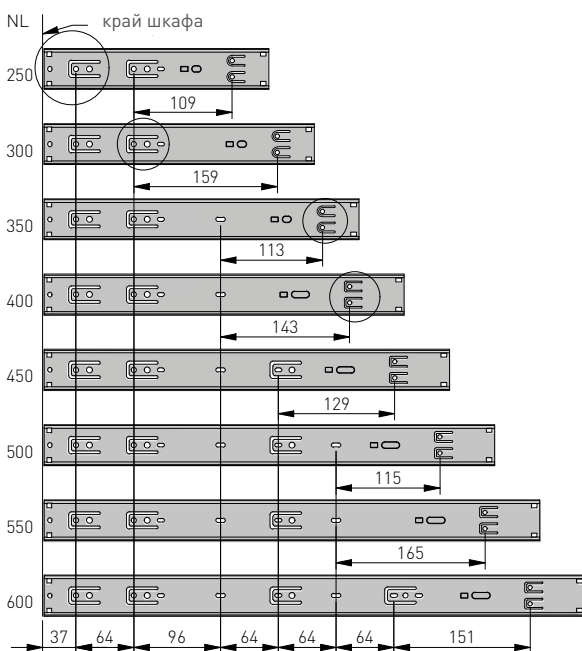

# Направляющая Versalite Pro

ШАРИКОВЫЕ НАПРАВЛЯЮЩИЕ

SOFT CLOSE / PUSH TO OPEN

**GTV** VERSALITE  
PRO

- макс. нагрузка – **30 кг**;
- сертифицированный срок службы мин. **60 000** циклов;
- **инновационное сочетание систем push-to-open и soft closing**;
- **зазор, необходимый для активации системы push-to-open, составляет всего 3,5 мм**;
- простой демонтаж;
- позволяет устанавливать стандартные и внутренние выдвижные ящики.

NL mm		AV mm
300*	PK-L-P20-H45-300	52
350*	PK-L-P20-H45-350	35
400*	PK-L-P20-H45-400	20
450	PK-L-P20-H45-450	4
500	PK-L-P20-H45-500	4
550	PK-L-P20-H45-550	4
600	PK-L-P20-H45-600	4

\* Отсутствие полного выдвижения.

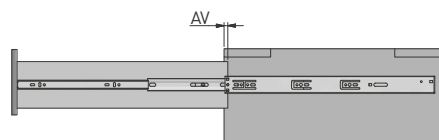

AV = потеря выдвижения

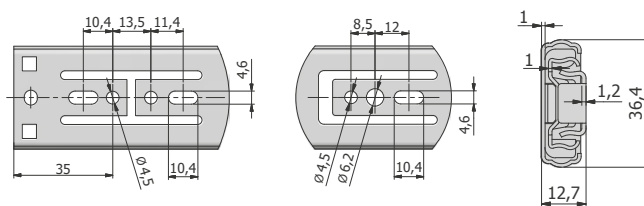

## РАССТОЯНИЕ МЕЖДУ МОНТАЖНЫМИ ОТВЕРСТИЯМИ

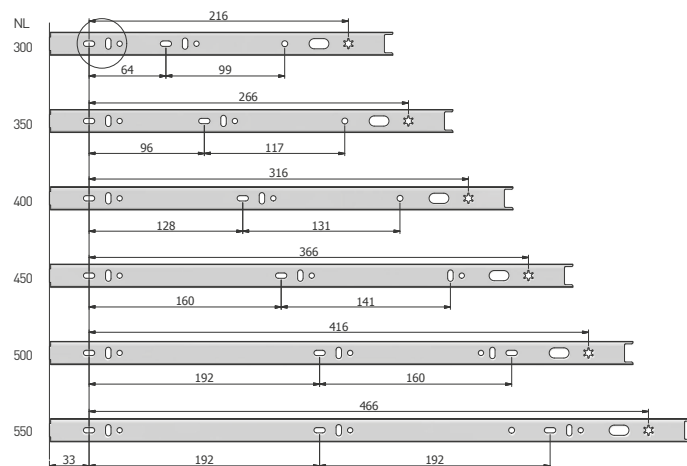
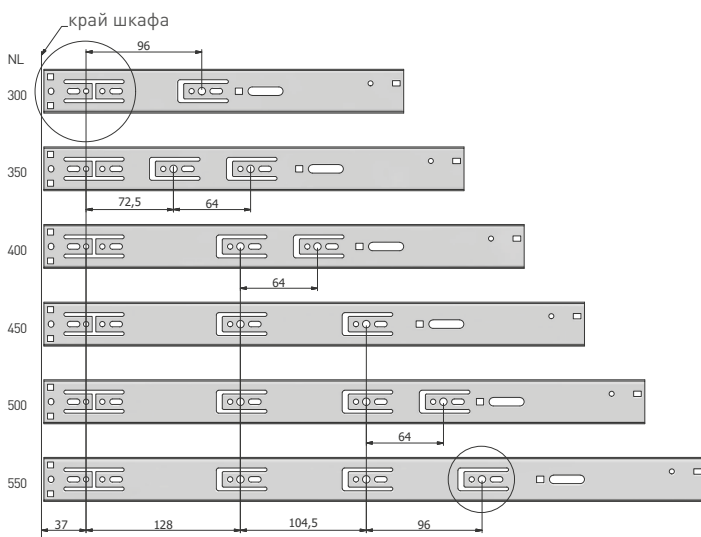

# Направляющая Versalite Light

ШАРИКОВЫЕ НАПРАВЛЯЮЩИЕ

SOFT CLOSE





- макс. нагрузка – **25 кг**;
- сертифицированный срок службы мин. **60 000** циклов;
- оснащена системой **soft closing**;
- простой демонтаж;
- позволяет устанавливать стандартные и внутренние выдвижные ящики.
- **полное выдвижение.**

NL mm		AV mm
300	PK-L-H45-300-GX	50
350	PK-L-H45-350-GX	20
400	PK-L-H45-400-GX	-
450	PK-L-H45-450-GX	-
500	PK-L-H45-500-GX	-
550	PK-L-H45-550-GX	-
600	PK-L-H45-600-GX	-

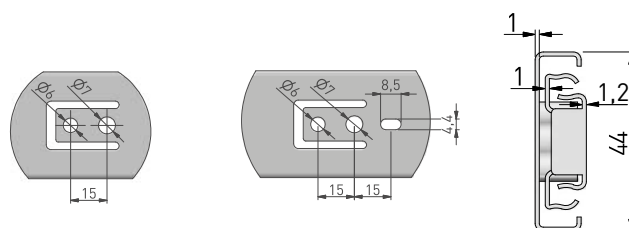
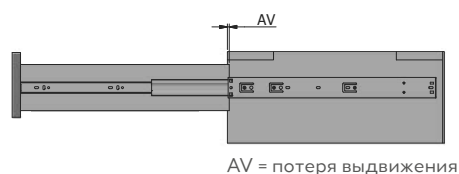

## РАССТОЯНИЕ МЕЖДУ МОНТАЖНЫМИ ОТВЕРСТИЯМИ

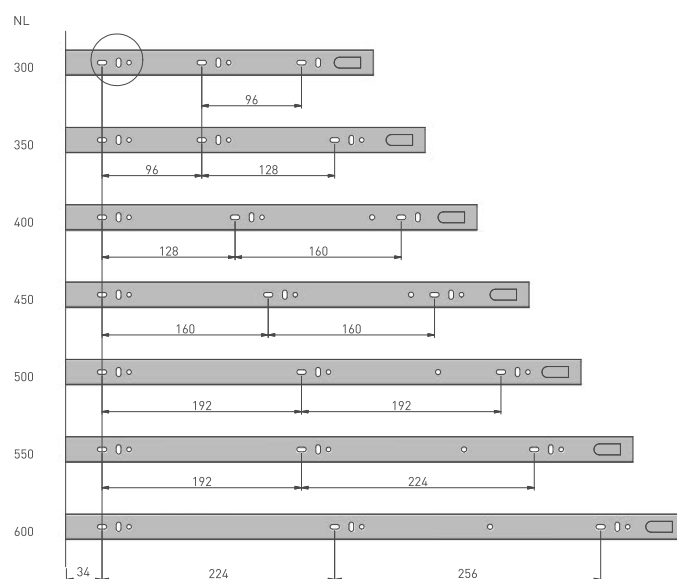
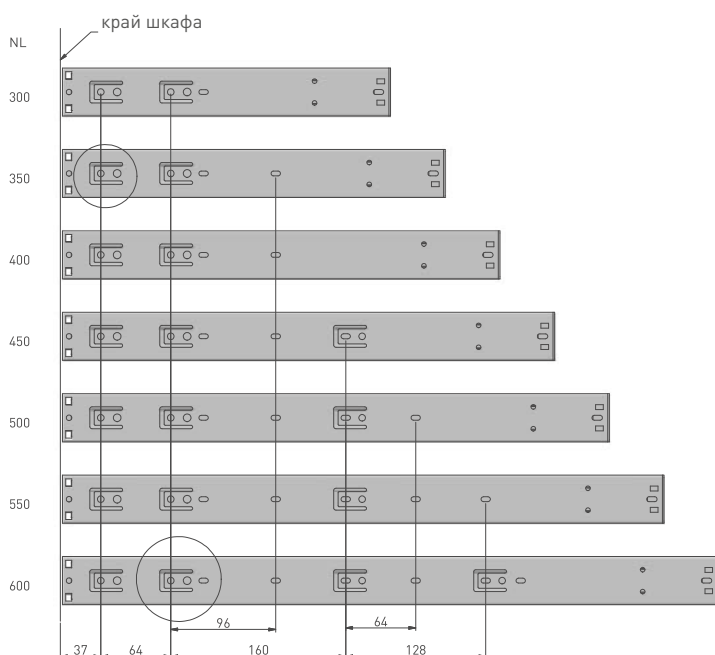

Направляющая H45 Push to open

ШАРИКОВЫЕ НАПРАВЛЯЮЩИЕ

PUSH TO OPEN



## ХАРАКТЕРИСТИКА ПРОДУКТА

# BASIC

- макс. нагрузка – **25 кг**;
- сертифицированный срок службы мин. **60 000** циклов;
- оснащена улучшенной системой **push-to-open** для обеспечения надежной работы;
- простой демонтаж;
- позволяет устанавливать стандартные и внутренние выдвижные ящики.
- **полное выдвижение.**
- рекомендуется монтаж со стабилизатором PB-D-P2OSTAB;
- высококачественные механизмы.

NL mm		AV mm
300	PK-P-H45-300-GX	30
350	PK-P-H45-350-GX	-
400	PK-P-H45-400-GX	-
450	PK-P-H45-450-GX	-
500	PK-P-H45-500-GX	-
550	PK-P-H45-550-GX	-
600	PK-P-H45-600-GX	-

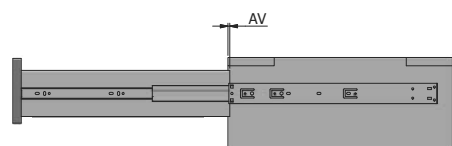

AV = потеря выдвижения

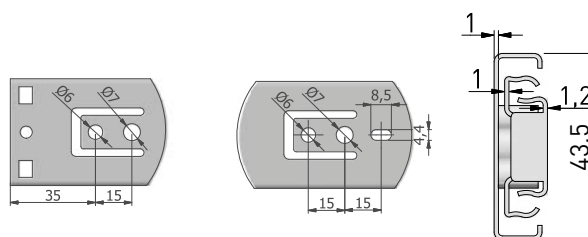

## РАССТОЯНИЕ МЕЖДУ МОНТАЖНЫМИ ОТВЕРСТИЯМИ

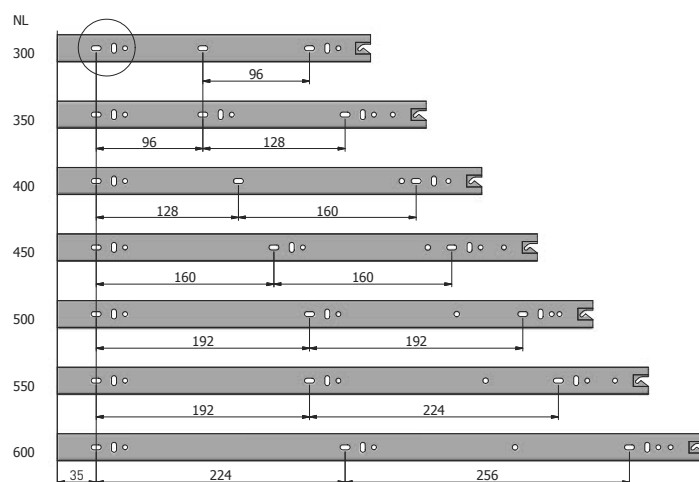
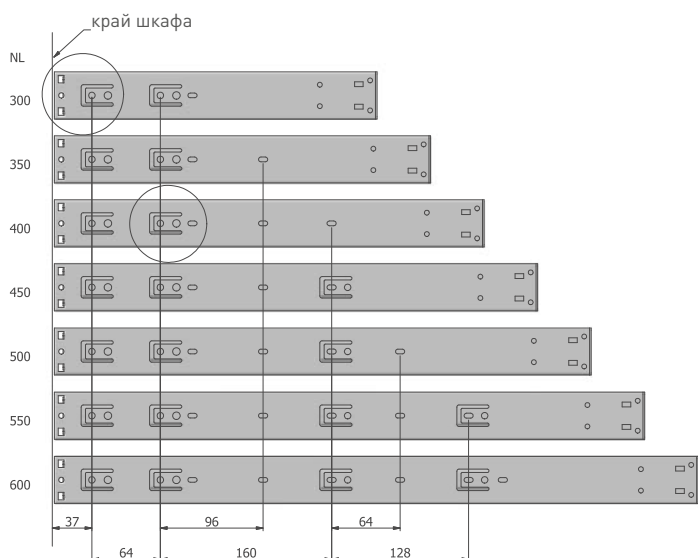

# Направляющая H45 PRESTIGE

**ХИТ  
ПРОДАЖ**

**ШАРИКОВЫЕ НАПРАВЛЯЮЩИЕ**

**STANDARD**



## ХАРАКТЕРИСТИКА ПРОДУКТА

**PREMIUM**

- макс. нагрузка – **35 кг**;
- сертифицированный срок службы мин. **60 000** циклов;
- простой демонтаж;
- позволяет устанавливать стандартные и внутренние выдвижные ящики.
- **полное выдвижение.**

NL mm		AV mm
250	PK-0-H45-250	-
300	PK-0-H45-300	-
350	PK-0-H45-350	-
400	PK-0-H45-400	-
450	PK-0-H45-450	-
500	PK-0-H45-500	-
550	PK-0-H45-550	-
600	PK-0-H45-600	-
650	PK-0-H45-650	-
700	PK-0-H45-700	-
750*	PK-0-H45-750	-

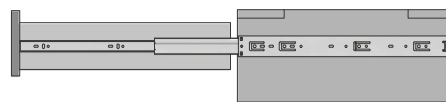

AV = потеря выдвижения

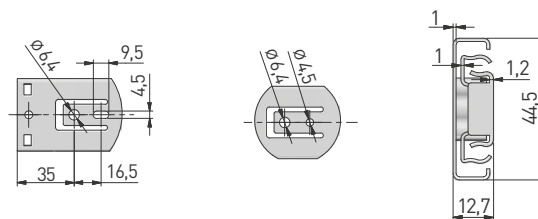

\* Товар доступен по индивидуальному заказу.

## РАССТОЯНИЕ МЕЖДУ МОНТАЖНЫМИ ОТВЕРСТИЯМИ

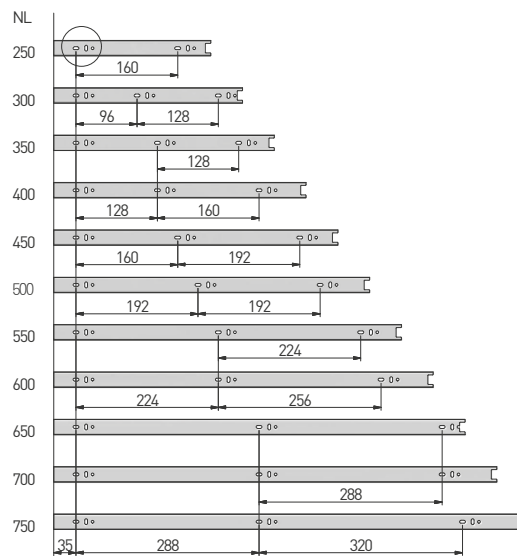
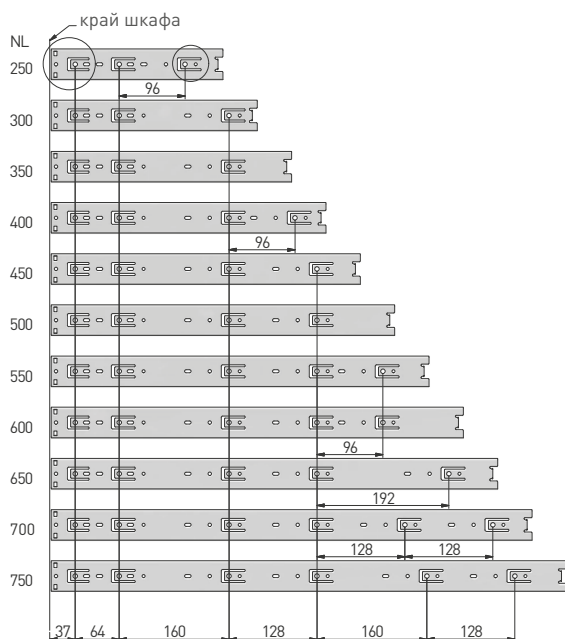

# Направляющая H45 PRO

**ХИТ**  
ПРОДАЖ

ШАРИКОВЫЕ НАПРАВЛЯЮЩИЕ

STANDARD



## ХАРАКТЕРИСТИКА ПРОДУКТА

- позволяет устанавливать стандартные и внутренние выдвижные ящики;
- материал: сталь;
- покрытие: цинк;
- нагрузка до **50 кг**;
- компоненты из высококачественного материала, толщина 1,2 / 1,2 / 1,5 мм;
- срок службы **60 000** циклов, подтвержденный сертификатом SGS;
- **полное выдвижение.**

NL mm		AV mm
250	PK-PRO-H45-250	5
300	PK-PRO-H45-300	-
350	PK-PRO-H45-350	-
400	PK-PRO-H45-400	-
450	PK-PRO-H45-450	-
500	PK-PRO-H45-500	-
550	PK-PRO-H45-550	-
600	PK-PRO-H45-600	-
650	PK-PRO-H45-650	-
700	PK-PRO-H45-700	-
750	PK-PRO-H45-750	-

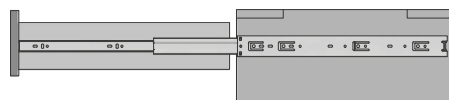

AV = потеря выдвижения

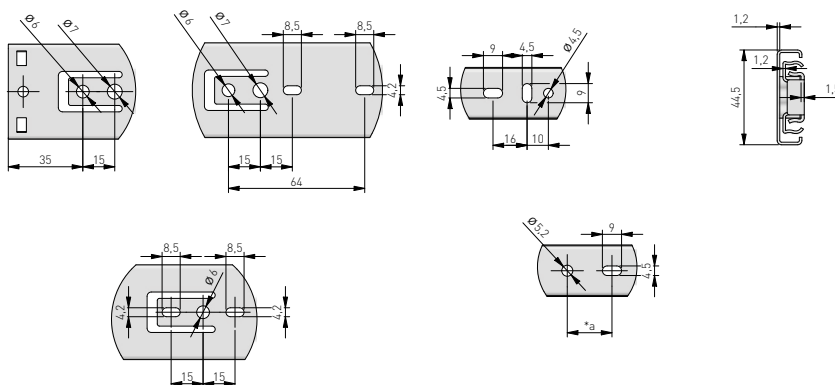

## РАССТОЯНИЕ МЕЖДУ МОНТАЖНЫМИ ОТВЕРСТИЯМИ

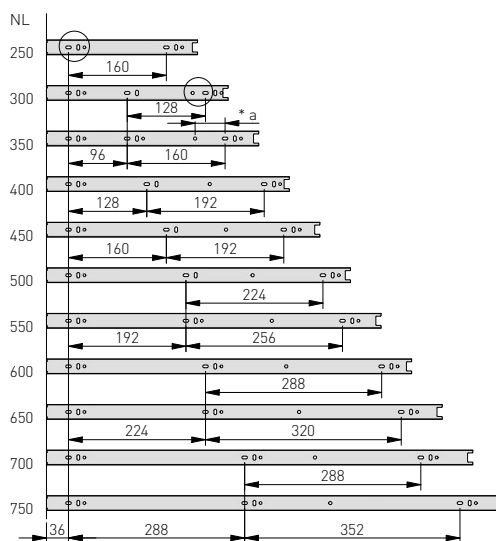
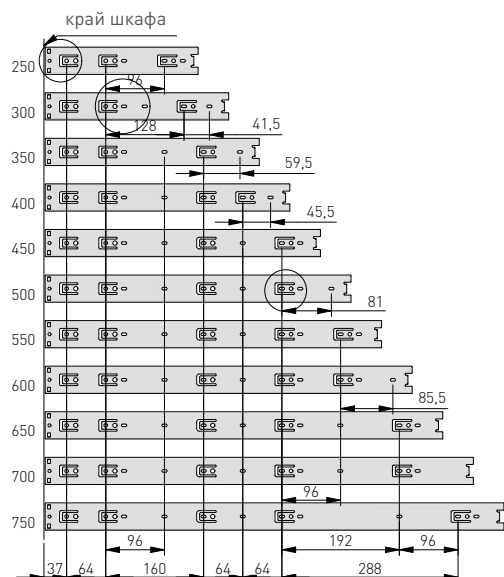

**ХИТ**  
ПРОДАЖ

ШАРИКОВЫЕ НАПРАВЛЯЮЩИЕ

STANDARD







# ХАРАКТЕРИСТИКА ПРОДУКТА

## BASIC

- макс. нагрузка – **30 кг**;
- сертифицированный срок службы мин. **60 000** циклов;
- простой демонтаж;
- позволяет устанавливать стандартные и внутренние выдвижные ящики.
- **полное выдвижение.**

NL mm		AV mm
250	PK-0H45250GX	5
300	PK-0H45300GX	-
350	PK-0H45350GX	-
400	PK-0H45400GX	-
450	PK-0H45450GX	-
500	PK-0H45500GX	-
550	PK-0H45550GX	-
600	PK-0H45600GX	-
650	PK-0H45650GX	-
700	PK-0H45700GX	-
750	PK-0H45750GX	-

NL mm		AV mm
250	PK-0H45250HK	5
300	PK-0H45300HK	-
350	PK-0H45350HK	-
400	PK-0H45400HK	-
450	PK-0H45450HK	-
500	PK-0H45500HK	-
550	PK-0H45550HK	-
600	PK-0H45600HK	-
650	PK-0H45650HK	-
700	PK-0H45700HK	-

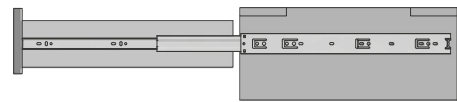

AV = потеря выдвижения

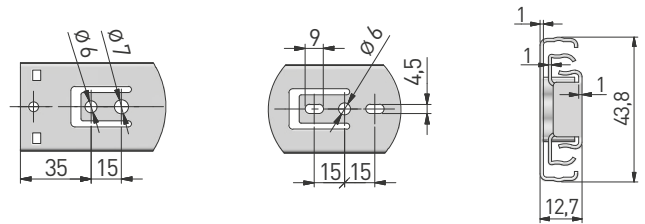

## РАССТОЯНИЕ МЕЖДУ МОНТАЖНЫМИ ОТВЕРСТИЯМИ

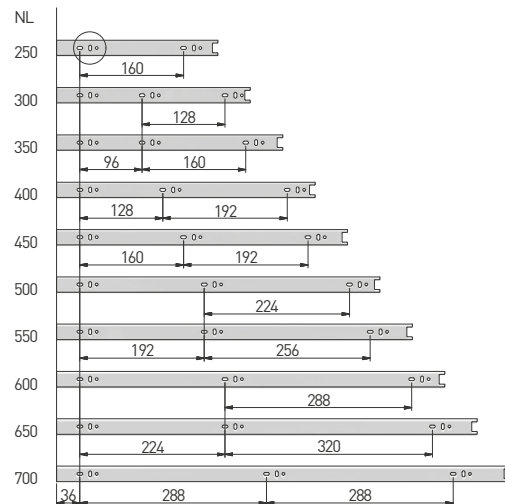
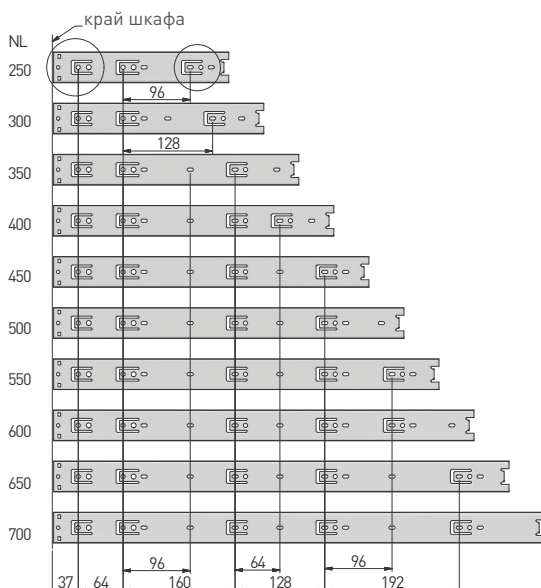

ШАРИКОВЫЕ НАПРАВЛЯЮЩИЕ

STANDARD



## ХАРАКТЕРИСТИКА ПРОДУКТА

- максимальная нагрузка **100 кг**, подтвержденная сертификатом;
- простой демонтаж;
- позволяет устанавливать стандартные и внутренние выдвижные ящики;
- **полное выдвижение.**

NL mm		AV mm
300	ПК-0-Н53-300	-
350	ПК-0-Н53-350	-
400	ПК-0-Н53-400	-
450	ПК-0-Н53-450	-
500	ПК-0-Н53-500	-
550	ПК-0-Н53-550	-
600	ПК-0-Н53-600	-
650	ПК-0-Н53-650	-
700	ПК-0-Н53-700	-

NL mm		AV mm
750	ПК-0-Н53-750	-
800	ПК-0-Н53-800	-
850	ПК-0-Н53-850	-
900	ПК-0-Н53-900	-
950	ПК-0-Н53-950	-
1000	ПК-0-Н53-1000	-
1050	ПК-0-Н53-1050	-
1100	ПК-0-Н53-1100	-

### РАССТОЯНИЕ МЕЖДУ МОНТАЖНЫМИ ОТВЕРСТИЯМИ

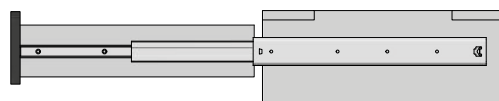

AV = потеря выдвижения

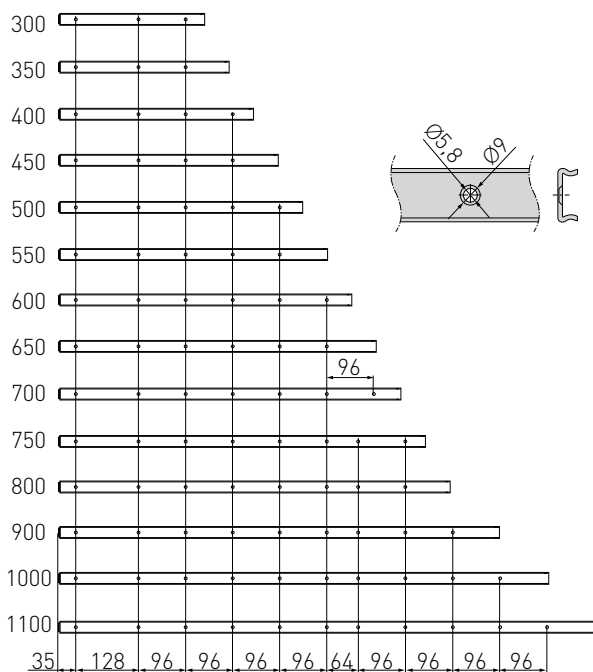
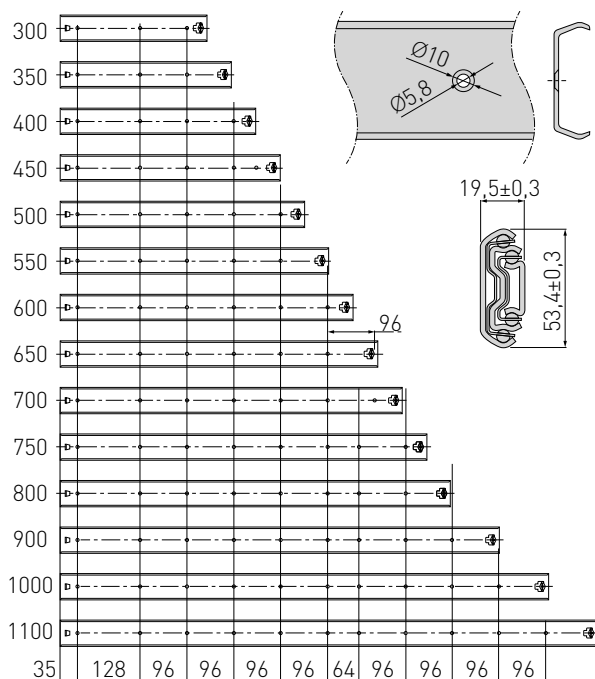

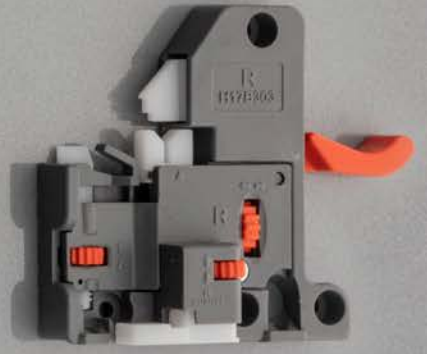

# НАПРАВЛЯЮЩИЕ СКРЫТОГО МОНТАЖА

НАПРАВЛЯЮЩИЕ СКРЫТОГО МОНТАЖА производства? GTV оснащены механизмами soft-close, push-to-open и именно направляющих с таким функционалом у нас в ассортименте нет. Есть некая «система» которой нет в таблице снизу – push-to-open и soft-close. В зависимости от типа вы можете выбрать направляющую полного или частичного выдвижения. Они делятся на два типа по способу монтажа: над-

вижной с замками для легкой регулировки передней части и насадной на стабилизирующих штифтах. НАПРАВЛЯЮЩИЕ СКРЫТОГО МОНТАЖА обеспечивают гораздо большую устойчивость, ящика чем направляющие других конструкций. Еще одно этого типа направляющих в том, что они не видны при выдвижении ящика (они установлены под ним), что придает эстетичный вид всему предмету мебели и повышает его ценность.

## Рекомендуемое применение:

- кухонная мебель
- комоды
- тумбы TV
- шкафы для ванной

	длина (мм)	нагрузка (кг)	выдвижение	макс толщина плиты	push to open	плавное закрывание	монтаж
Modern Slide PRO Soft Move	450 - 500	35	полное	19	✓	✓	надвижной с замками
Modern Slide PRO	300 - 550	35	полное	19	–	✓	
Modern Slide PRO Push to open	250 - 600	35	полное	19	✓	–	
Modern Slide Push to open	250 - 600	25	полное	16	✓	–	
Modern Slide (GCHX)	300 - 550	25	частичное	19	–	✓	
OSHX	250 - 600	35	полное	16	–	✓	
Направляющая Modern Slide 3D	300 - 550	30	полное	19	–	✓	насадной со штифтом
G10HX	300 - 550	25	частичное	16	–	✓	

# Направляющая Modern Slide PRO Soft Move

НАПРАВЛЯЮЩИЕ СКРЫТОГО МОНТАЖА

SOFT CLOSE / PUSH TO OPEN



## ХАРАКТЕРИСТИКА ПРОДУКТА

**NEW**

- инновационная система «2 в 1» push to open & soft close;
- нагрузка до **35 кг**;
- универсальное применение для ящиков с боковыми стенками из материала толщиной 16–19 мм;
- **полное выдвижение**;
- у направляющих входящих в эту систему нет синхронизации для максимальной производительности;
- регулировка **3D**.

NL mm		AV mm
450	PB-2IN1-3D0SHX18-450-PRO	-
500	PB-2IN1-3D0SHX18-500-PRO	-
-	PB-2IN1-MOTION	-
-	PB-2IN1-SYNCHROPRO-520-600	520-600
-	PB-2IN1-SYNCHROPRO-600-820	600-820
-	PB-2IN1-SYNCHROPRO-820-1000	820-1000

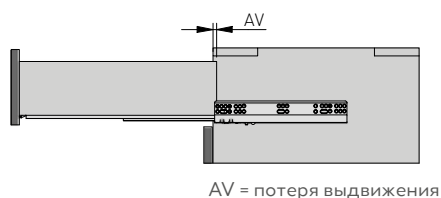

## РАССТОЯНИЕ МЕЖДУ МОНТАЖНЫМИ ОТВЕРСТИЯМИ

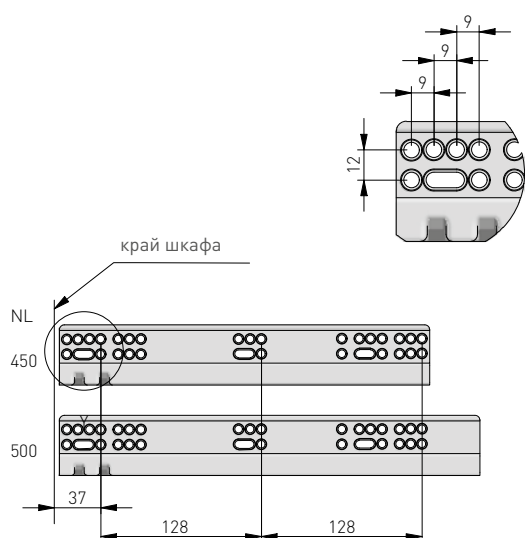

# Направляющая Modern Slide PRO

НАПРАВЛЯЮЩИЕ СКРЫТОГО МОНТАЖА

SOFT CLOSE





## ХАРАКТЕРИСТИКА ПРОДУКТА

- нагрузка до **35 кг**;
- долговечность продукции подтверждена **сертификатом SGS**;
- универсальное применение для ящиков с боковыми стенками из материала толщиной 16–19 мм;
- сертифицированный срок службы мин. **60 000** циклов;
- **полное выдвижение**;
- **плавное закрывание**;
- синхронизация работы элементов направляющей;
- регулировка **3D**.

NL mm		AV mm
300	PB-3D0SHX18-300-PRO	30
350	PB-3D0SHX18-350-PRO	30
400	PB-3D0SHX18-400-PRO	30
450	PB-3D0SHX18-450-PRO	30
500	PB-3D0SHX18-500-PRO	30
550	PB-3D0SHX18-550-PRO	30

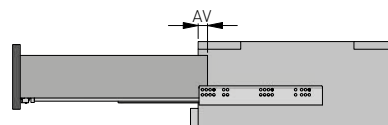

AV = потеря выдвижения

## РАССТОЯНИЕ МЕЖДУ МОНТАЖНЫМИ ОТВЕРСТИЯМИ

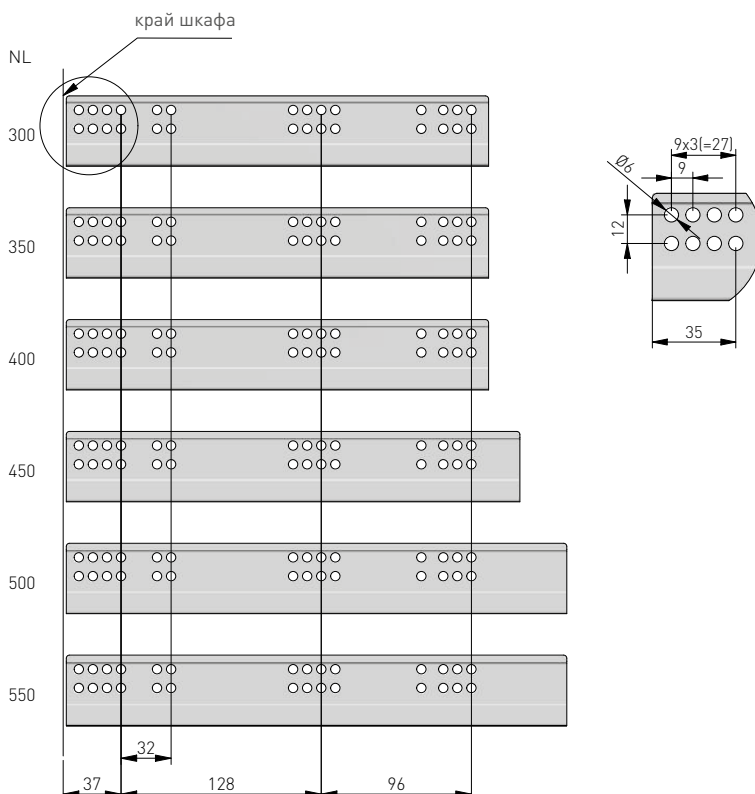

# Направляющая Modern Slide 3D

**ХИТ**  
ПРОДАЖ

НАПРАВЛЯЮЩИЕ СКРЫТОГО МОНТАЖА

SOFT CLOSE



## ХАРАКТЕРИСТИКА ПРОДУКТА

**PREMIUM**

- макс. нагрузка – **30 кг**;
- предназначена для плит толщиной не более 19 мм;
- регулировка **3D**;
- сертифицированный срок службы мин. **60 000** циклов;
- оснащена системой **soft close**;
- позволяет устанавливать стандартные и внутренние выдвижные ящики.
- **полное выдвижение.**

NL mm		AV mm
300	PB-3D0SHX18-300-H	16
350	PB-3D0SHX18-350-H	16
400	PB-3D0SHX18-400-H	16
450	PB-3D0SHX18-450-H	16
500	PB-3D0SHX18-500-H	16
550	PB-3D0SHX18-550-H	16

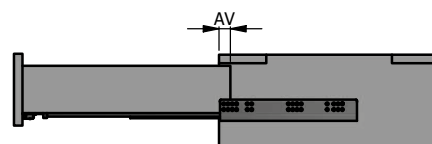

AV = потеря выдвижения

## РАССТОЯНИЕ МЕЖДУ МОНТАЖНЫМИ ОТВЕРСТИЯМИ

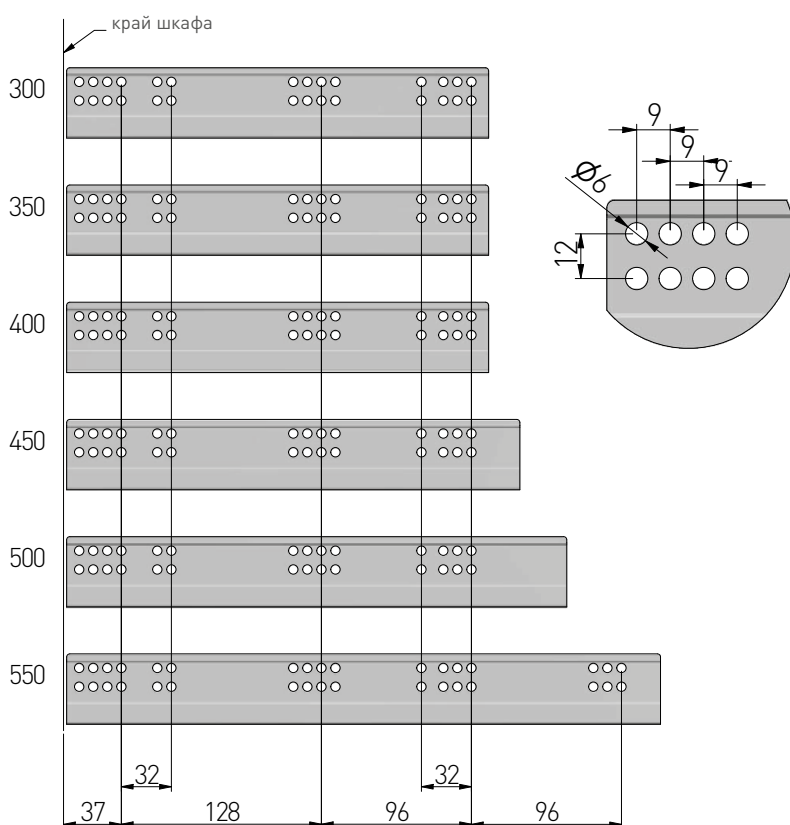

НАПРАВЛЯЮЩИЕ СКРЫТОГО МОНТАЖА

SOFT CLOSE



## ХАРАКТЕРИСТИКА ПРОДУКТА

- макс. нагрузка – **35 кг**;
- предназначена для плит толщиной **16 мм**;
- вертикальная регулировка в диапазоне **0–3 мм**;
- сертифицированный срок службы мин. **60 000** циклов;
- оснащена системой **soft close**;
- позволяет устанавливать стандартные и внутренние выдвижные ящики.
- **полное выдвижение.**

NL mm		AV mm
250	PB-0SHX-250-A	16
270	PB-0SHX-270-A	16
300	PB-0SHX-300-A	16
350	PB-0SHX-350-A	16
400	PB-0SHX-400-A	16
450	PB-0SHX-450-A	16
500	PB-0SHX-500-A	16
550	PB-0SHX-550-A	16
600	PB-0SHX-600-A	16

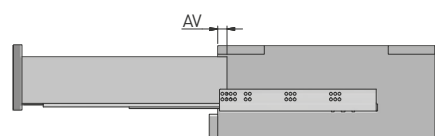

AV = потеря выдвижения

## РАССТОЯНИЕ МЕЖДУ МОНТАЖНЫМИ ОТВЕРСТИЯМИ

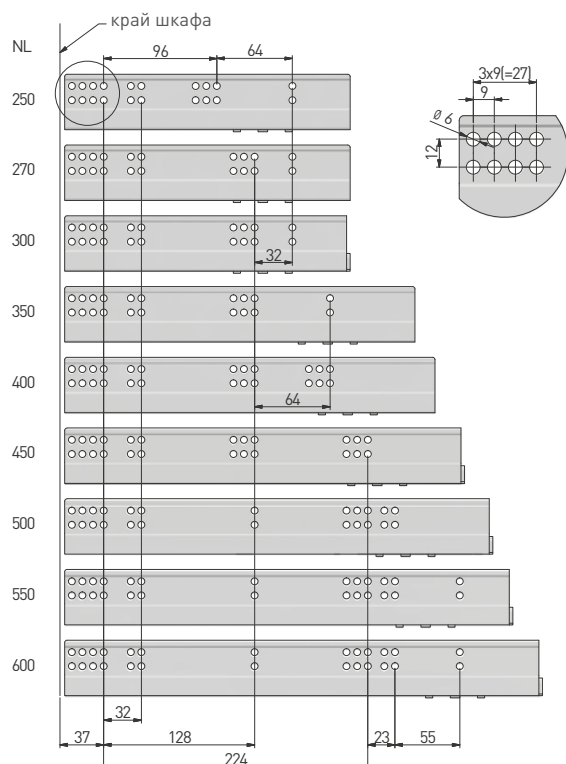

# Направляющая Modern Slide (GCHX)

НАПРАВЛЯЮЩИЕ СКРЫТОГО МОНТАЖА

SOFT CLOSE



## ХАРАКТЕРИСТИКА ПРОДУКТА

- нагрузка до **25 кг**;
- проверенная, сертифицированная долговечность изделия в течение **60 000** циклов;
- универсальное применение для ящиков с боковыми стенками из материала толщиной **16–19 мм**;
- **плавное закрывание**;
- **надвижной монтаж с замками**;
- вертикальная регулировка в диапазоне **0–3 мм**.

NL mm		AV mm
300	PB-GCHX18-300-H	88,5
350	PB-GCHX18-350-H	88,5
400	PB-GCHX18-400-H	118,5
450	PB-GCHX18-450-H	118,5
500	PB-GCHX18-500-H	118,5
550	PB-GCHX18-550-H	138,5

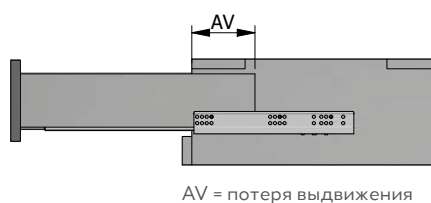

## РАССТОЯНИЕ МЕЖДУ МОНТАЖНЫМИ ОТВЕРСТИЯМИ

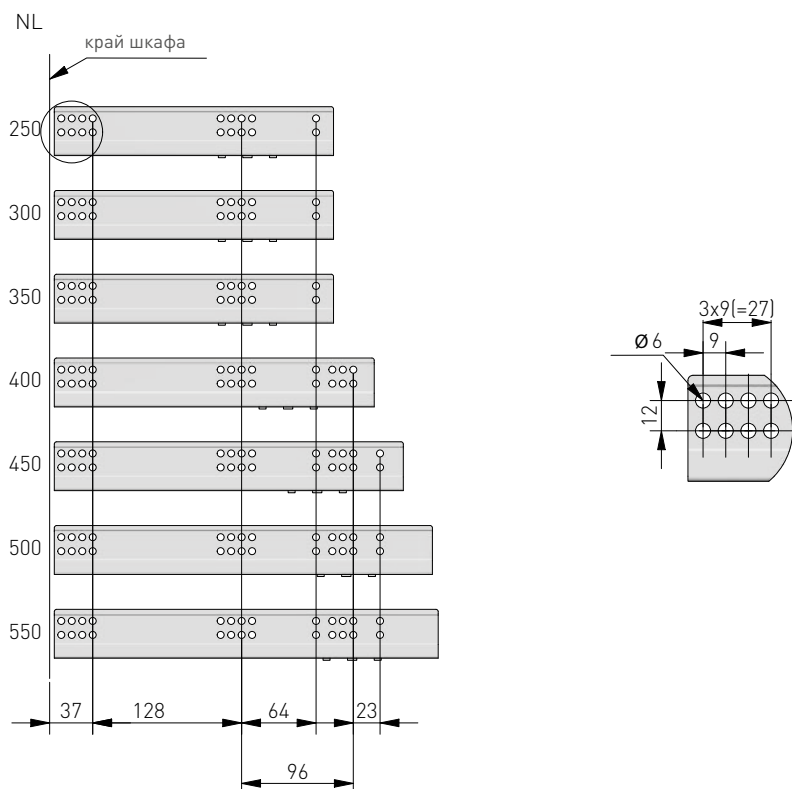

# Направляющая G10HX

НАПРАВЛЯЮЩИЕ СКРЫТОГО МОНТАЖА

SOFT CLOSE





- макс. нагрузка – **25 кг**;
- предназначена для плит толщиной 16 мм;
- вертикальная регулировка в диапазоне 0–4 мм;
- сертифицированный срок службы мин. **60 000** циклов;
- оснащена системой **soft close**;
- насадной монтаж;
- позволяет устанавливать стандартные и внутренние выдвижные ящики.
- **полное выдвижение.**

NL mm		AV mm
300	PB-G10HX-300-H	83
350	PB-G10HX-350-H	83
400	PB-G10HX-400-H	111
450	PB-G10HX-450-H	111
500	PB-G10HX-500-H	111
550	PB-G10HX-550-H	111

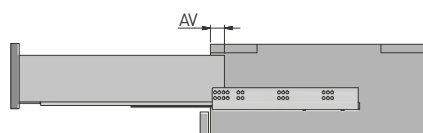

AV = потеря выдвижения

### РАССТОЯНИЕ МЕЖДУ МОНТАЖНЫМИ ОТВЕРСТИЯМИ

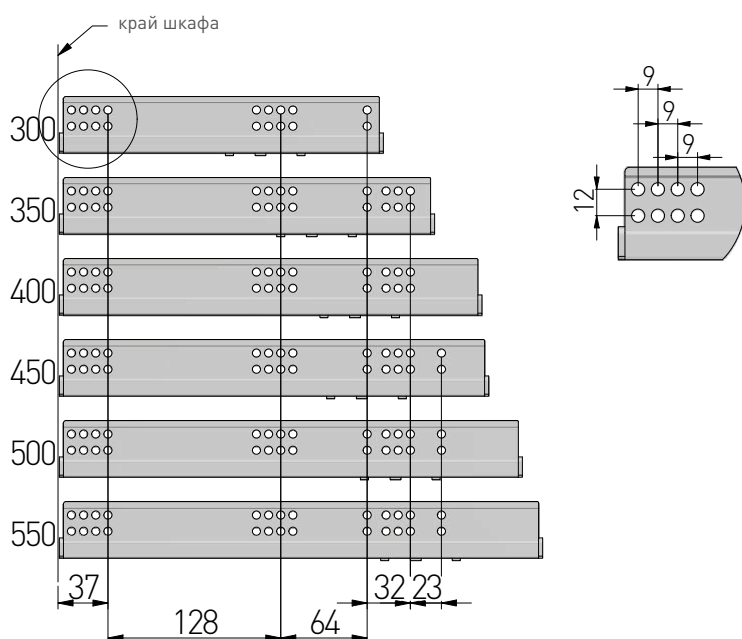

# Направляющая Modern Slide PRO Push to open

НАПРАВЛЯЮЩИЕ СКРЫТОГО МОНТАЖА

PUSH TO OPEN



## ХАРАКТЕРИСТИКА ПРОДУКТА

- для плиты **16–19 мм**;
- регулировка 2D;
- использование дополнительной в механизме открытия обеспечивает максимальную эффективность работы по всей ширине фасада;
- **push to open**;
- **класс Premium.**

### РАССТОЯНИЕ МЕЖДУ МОНТАЖНЫМИ ОТВЕРСТИЯМИ

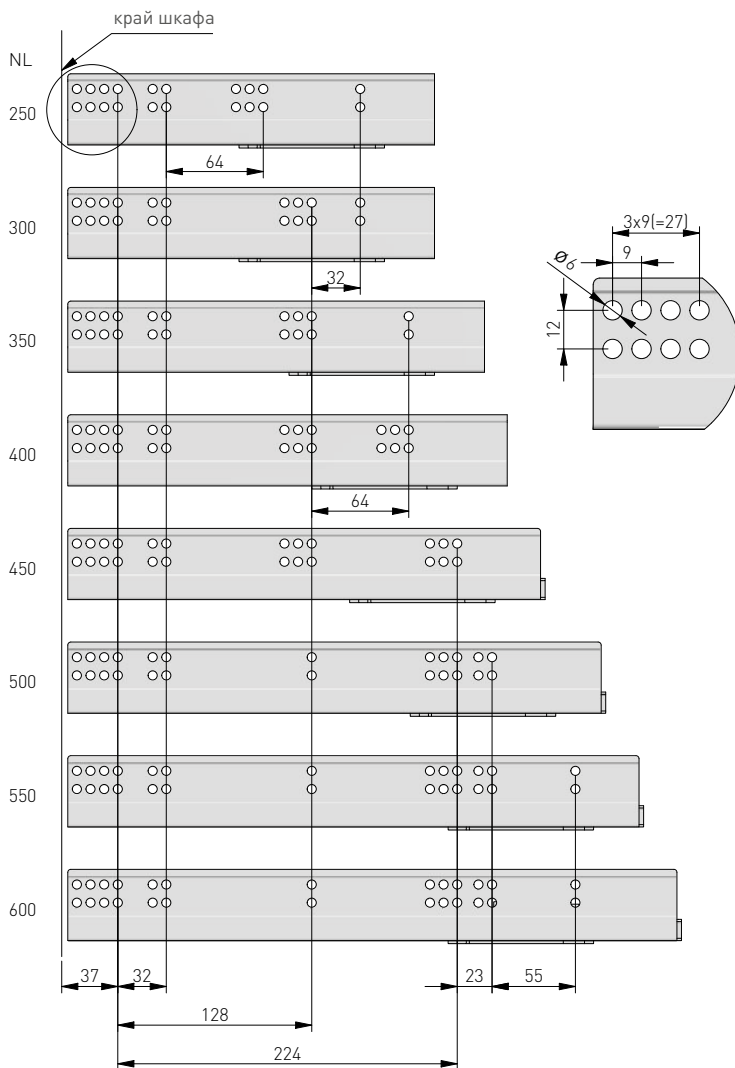

NL mm		AV mm
250	PB-3D0FP018-250-PRO	5
300	PB-3D0FP018-300-PRO	-
350	PB-3D0FP018-350-PRO	-
400	PB-3D0FP018-400-PRO	-
450	PB-3D0FP018-450-PRO	-
500	PB-3D0FP018-500-PRO	-
550	PB-3D0FP018-550-PRO	-
600	PB-3D0FP018-600-PRO	-
1100	PB-SYNCHROP20-PRO	-
-	PB-SYNCHROP20-PRO-MOC	-

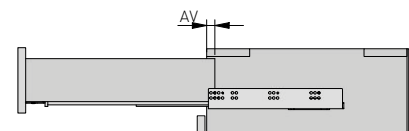

AV = потеря выдвижения

# Направляющая Modern Slide Push to open

НАПРАВЛЯЮЩИЕ СКРЫТОГО МОНТАЖА

PUSH TO OPEN

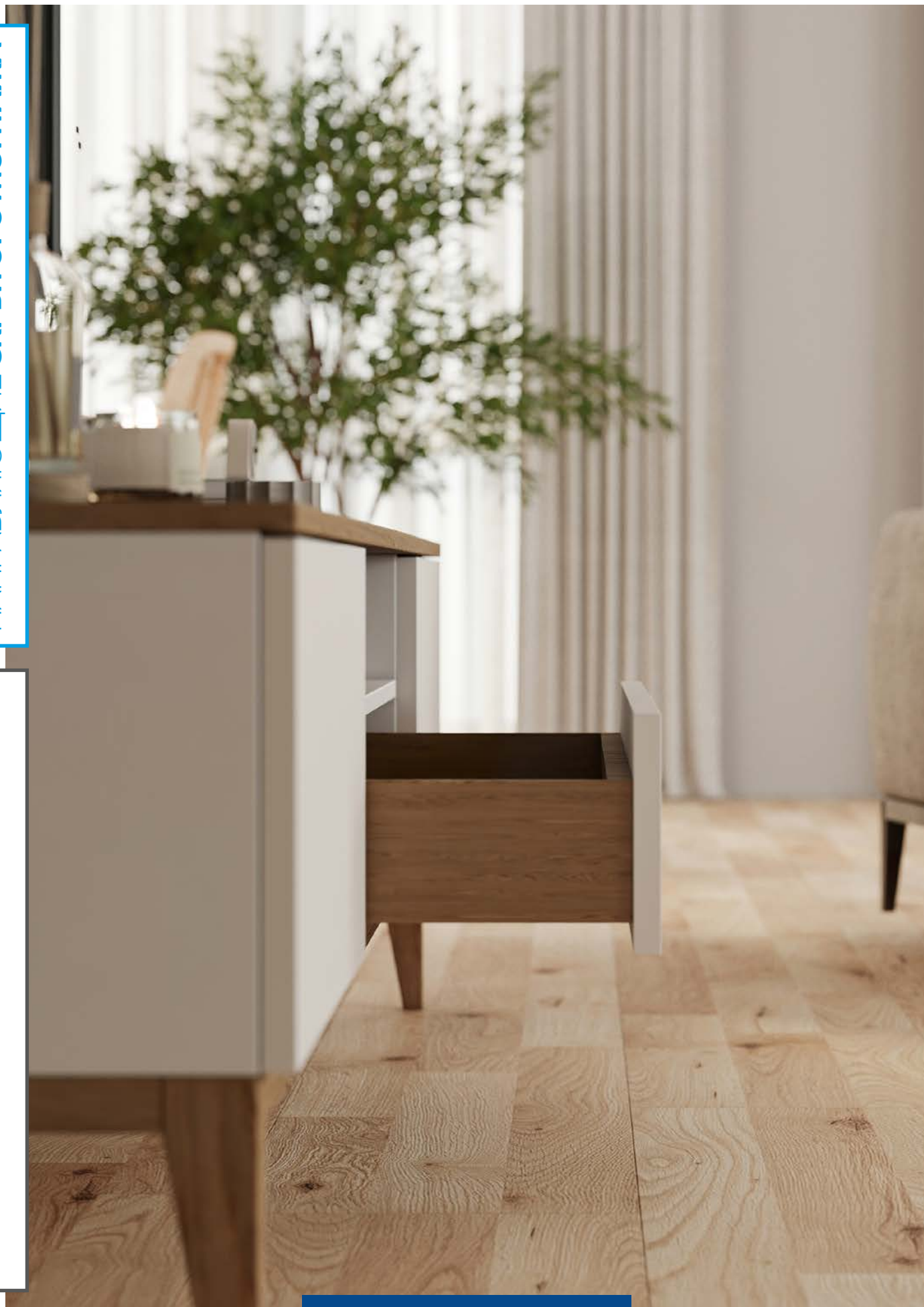

## ХАРАКТЕРИСТИКА ПРОДУКТА

- нагрузка до **25 кг**;
- проверенная, сертифицированная долговечность изделия в течение **60 000** циклов;
- универсальное применение для ящиков с боковыми стенками из материала толщиной **16–19 мм**;
- **полное выдвижение**;
- **push to open**;
- регулировка по высоте;
- можно использовать стабилизатор PB-D-P2OSTAB.

NL mm		AV mm
250	PB-0FPO18-250	26
300	PB-0FPO18-300	
350	PB-0FPO18-350	
400	PB-0FPO18-400	
450	PB-0FPO18-450	
500	PB-0FPO18-500	
550	PB-0FPO18-550	
600	PB-0FPO18-600	

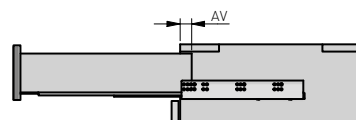

AV = потеря выдвижения

## РАССТОЯНИЕ МЕЖДУ МОНТАЖНЫМИ ОТВЕРСТИЯМИ

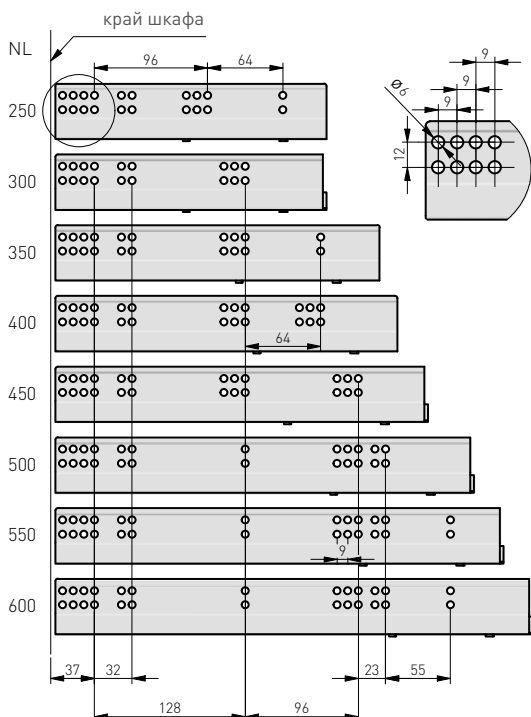



Благодарим вас за то, что нашли время просмотреть наше предложение, посвященное направляющим для ящиков GTV.

Являясь ведущим производителем мебельных решений, мы гордимся нашим ассортиментом, который сочетает в себе инновации, качество и долговечность.

Направляющие для выдвижных ящиков GTV не только технологически совершенны, но и являются выражением нашей страсти к созданию продуктов, которые делают жизнь лучше и обеспечивают максимальное удобство для пользователей. Наши направляющие отличаются надежностью и долговечностью, что делает их идеальным выбором для производителей мебели, столешниц и конечных пользователей.

Мы уверены, что наш широкий ассортимент оправдает ваши ожидания. Если у вас возникнут вопросы, потребуется дополнительная информация или техническая поддержка, наша команда экспертов готова помочь.

Благодарим вас за доверие, которое вы оказали нам, выбрав направляющие для выдвижных ящиков GTV.

# GTV

ul. Przejazdowa 21  
05-800 Pruszków  
Poland

 +48 22 44 47 272

 +48 22 44 47 366  
+48 22 44 47 331

 +48 22 44 47 391

 +48 22 44 47 379

 +420 591 160 091

 +48 22 4447 523

 +375 291 504 626  
+48 22 4447 529

 +48 22 4447 216  
+48 22 4447 586

 +48 22 4447 525

 +48 22 4447 301  
+48 22 4447 586

 тел: 8-495-640 15 88

 GTV Croatia d.o.o  
Roberta Frangeša Mihanovića 9  
10110 Zagreb  
+ 385 1 798 8089

 GTV Czech Distribution s.r.o.  
CTPark Ostrava, Na Rovince 879  
720 00 Ostrava-Hrabová  
Česká republika  
+420 727 800 362  
+420 725 715 142

 GTV España Herrajes e Iluminación,  
S.L., Avenida Aragón 30, Planta 8  
46021 Valencia (España)  
+ 34 961 134 441  
+ 48 22 444 73 77

fax: +48 22 444 75 01  
e-mail: [info@gtv.com.pl](mailto:info@gtv.com.pl)  
[www.gtv.com.pl](http://www.gtv.com.pl)



Данный каталог продукции подготовлен компанией GTV Poland. Постоянно совершенствуя свое предложение в соответствии с требованиями рынка и законодательства, GTV Poland оставляет за собой право вносить изменения в представленный ассортимент. Представленная публикация не является офертой в понимании Гражданского кодекса. Фактические изделия могут отличаться от демонстрационных фотографий и рисунков в публикации. GTV Poland оставляет за собой право вносить изменения и допускать опечатки.